

Présentation de



**Schröder
Küchen**

QUALITY. MADE IN GERMANY.

Histoire



Fondateur
1926



Entreprise à étages
dans la ville de
Bünde



Changement de
site dans la ville de
Kirchlengern



La succession avec
Hermann Schröder
1967

Histoire



Construction nouvelle
exposition années 90



Expansion
progressive du site
de production



3ème génération
avec la fille de Mr
Schröder,
Kerstin Kröhnert
2004



Nouvelle Exposition

Histoire

- ▶ L'entreprise Schröder Cuisines a été fondée par Gustav Schröder en 1926 et est depuis dirigée par la troisième génération des membres de la famille.
- ▶ Initialement, l'entreprise était spécialisée dans la production de buffets de cuisine fabriqués dans une usine à étages dans la ville de Bünde.
- ▶ Hermann Schröder, qui a repris l'entreprise de son oncle en 1967, s'est de plus en plus tourné vers la production de cuisines équipées.
- ▶ Au cours de cette restructuration, l'entreprise a déménagé à Kirchlengern, où il a été possible d'élargir la zone de production.
- ▶ Aujourd'hui, l'entreprise est dirigée par sa fille Kerstin Kröhnert, qui poursuit le succès de l'entreprise familiale traditionnelle avec des idées innovantes et contemporaines. Et la 4^e génération est également mise en place.

L'essentiel

- ▶ Les cuisines Schröder offrent une vaste sélection d'idées de cuisines contemporaines et de possibilités en planifications individuelles.
- ▶ L'une des pierres angulaires est la solution individuelle aux souhaits des clients
- ▶ Laques à haute brillance avec une qualité supérieure à la moyenne avec toutes les couleurs spéciales RAL / Sikkens ou NCS. En brillant mais aussi en mate.
- ▶ Schröder Küchen est le spécialiste Allemand des cuisines « sans poignée » avec 7 variantes.
- ▶ Des façades spéciales, telles que des programmes en bois massif ou plaqué (Oak Line). Des modèles béton ciré véritable sont également disponibles.
- ▶ Schröder Küchen propose également des façades en surface HPL anti-empreintes de doigts comme le "Fenix" ou l' "Extrem", qui sont très robustes et résistantes.
- ▶ Avec les portes X-Tend, l'installation d'appareils est sans bandeau de compensation. En outre, des portes extra hautes sont possibles jusqu'à 234 cm et façades de coulissants ou clapets jusqu'à 180 cm de large.

Exportation mondiale



3 lignes de produits

	Premium Line	Lite Line
Façades:	<ul style="list-style-type: none"> • De la mélamine aux façades modernes les plus solides • 462 modèles dont 11 en plus de 5000 couleurs individuelles RAL / Sikkens / NCS • Édition spéciale Oak-Line avec façades en bois véritable et placages 	<ul style="list-style-type: none"> • 102 modèles, de la mélamine au laques UV .
Système tiroir/coulissant:	<ul style="list-style-type: none"> • Tiroir BLUM Legrabox couleur anthracite Orion (Autriche) - Système primé „Design award“ 	<ul style="list-style-type: none"> • Tiroir BLUM Merivobox gris foncé (Autriche)
Charnières:	<ul style="list-style-type: none"> • Charnières métalliques BLUM 107°, réglage 3D, avec amortisseur intégré „Blumotion“ 	<ul style="list-style-type: none"> • Charnières métalliques BLUM 107°, réglage 3D, avec amortisseur intégré „Blumotion“
Corps:	<ul style="list-style-type: none"> • 15 couleurs de corps à l'intérieur et à l'extérieur de la même couleur • Corps complet en 19 mm • Fond de meuble arrière en MDF 5 mm d'épaisseur, revêtue des deux côtés et vissée • Introduction de la norme écologique CARB2 	<ul style="list-style-type: none"> • 2 couleurs de corps à l'intérieur et à l'extérieur de la même couleur. • Corps complet en 19 mm. • Fond de meuble arrière en MDF 5 mm d'épaisseur, revêtue des deux côtés et vissée • Introduction de la norme écologique CARB2
Dimensions:	<ul style="list-style-type: none"> • Hauteur standard de corps en 78cm ou 91cm avec un pas de 13cm 	<ul style="list-style-type: none"> • Hauteur standard de corps en 78cm avec un pas de 13cm
Variantes de „Sans poignées“ :	<ul style="list-style-type: none"> • 7 Variantes de „Sans poignée“ et système TIPON portes et tiroirs possible 	<ul style="list-style-type: none"> • 2 Variantes de „Sans poignée“
Particularités:	<ul style="list-style-type: none"> • Meubles sur mesure • Édition Oak Line • Portes extra hautes (jusqu'à 234 cm) • Façades X-Tend (permettant des appareils intégrés sans bandeau de compensation) • Façades E-large (jusque 180 cm de large) 	<ul style="list-style-type: none"> • Façades X-Tend

3 lignes de produits

	Premium Line	New Line
Façades:	<ul style="list-style-type: none"> • De la mélamine aux façades modernes les plus solides • 462 modèles dont 11 en plus de 5000 couleurs individuelles RAL / Sikkens / NCS • Édition spéciale Oak-Line avec façades en bois véritable et placages 	<ul style="list-style-type: none"> • 37 modèles,
Système tiroir/coulissant:	<ul style="list-style-type: none"> • Tiroir BLUM Legrabox en anthracite Orion (Autriche) - Système primé „Design award“ 	<ul style="list-style-type: none"> • Tandembox gris clair de Blum (Autriche)
Charnières:	<ul style="list-style-type: none"> • Charnières métalliques BLUM 107°, réglage 3D, avec amortisseur intégré „Blumotion“ 	<ul style="list-style-type: none"> • Charnières métalliques BLUM 107° avec amortisseur clipsable
Corps:	<ul style="list-style-type: none"> • 15 couleurs de corps à l'intérieur et à l'extérieur de la même couleur • Corps complet en 19 mm • Fond de meuble arrière en MDF 5 mm d'épaisseur, revêtue des deux côtés et vissée • Introduction de la norme écologique CARB2 	<ul style="list-style-type: none"> • 2 couleurs de corps à l'intérieur et à l'extérieur de la même couleur. • Corps complet en 19 mm. • Fond de meuble arrière en 3 mm d'épaisseur. • Introduction de la norme écologique CARB2
Dimensions:	<ul style="list-style-type: none"> • Hauteur standard de corps en 78cm ou 91cm avec un pas de 13cm 	<ul style="list-style-type: none"> • Hauteur standard de corps de 72cm avec un pas de 14cm.
Variantes de „Sans poignées“ :	<ul style="list-style-type: none"> • 7 Variantes de „Sans poignée“, Et système TIPON portes et tiroirs possible 	<ul style="list-style-type: none"> • 1 Variante de „Sans poignée“
Particularités:	<ul style="list-style-type: none"> • Meubles sur mesure • Édition Oak Line • Portes extra hautes (jusqu'à 234 cm) • Façades X-Tend (permettant des appareils intégrés sans bandeau de compensation) • Façades E-large (jusque 180 cm de large) 	<ul style="list-style-type: none"> • Façades X-Tend

Premium Line

Qualité et diversité maximale

SCHRÖDER KÜCHEN GmbH & Co. KG
Telefon: 0049 5223 9735 0 Fax: 0049 5223 973535 341
info@schroeder-kuechen.de
www.schroeder-kuechen.de



Systeme Tiroir/Coulissant

- ▶ **LEGRABOX** en gris orion mat de **BLUM**
 - ▶ Très haute qualité: Le Legrabox a reçu le prix Interzum Design Award , "Best of the Best"
 - ▶ Haute résilience: Fermeture en quasi lévitation même avec des charges élevées (charge de 40 kg jusqu'à 60 cm de largeur. A partir de 80 cm de largeur avec 70 kg de charge)
 - ▶ Blumotion - fermeture très silencieuse même à pleine charge avec système anti-décrochement.
 - ▶ Réglage en 3 D pour une plus grande précision de l'ajustement des façades
 - ▶ Avec des aménagements intérieurs variables possibles.
 - ▶ En option, livrable en Legrabox free avec côtés verre de 10 mm ou bien couleur bois.



Legrabox
Gris orion mat



Legrabox
free

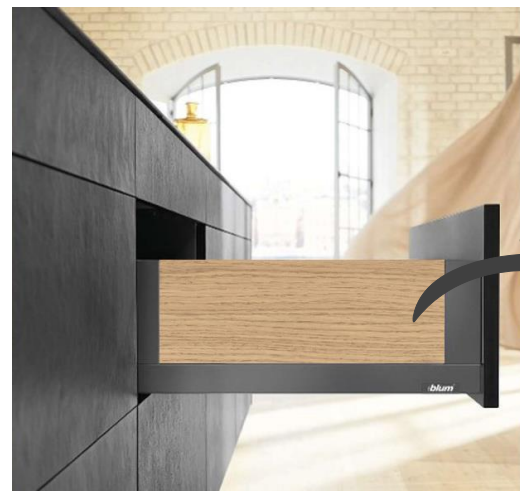

Legrabox
Côtés bois

Corps de meuble

- ▶ **Stabilité:** Corps complet en 19 mm d'épaisseur
- ▶ **Fond de meuble:** paroi arrière MDF de 5 mm d'épaisseur et vissée
- ▶ **Uniformité:** les 18 coloris de corps intérieur - extérieur de la même couleur
- ▶ **Design:** Suspensions de meubles hauts invisibles

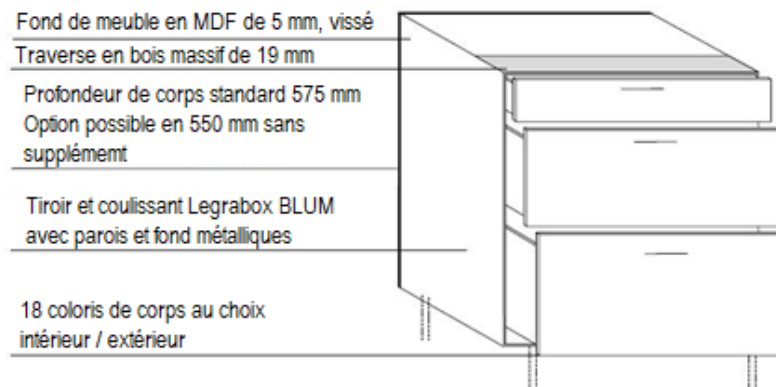
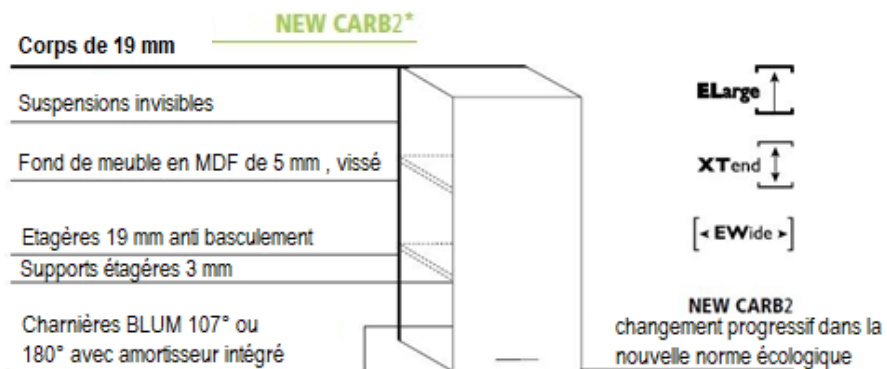

Couleurs de corps

15 coloris



bianco 006



noir 008



carbone 063



fango 014



graphite 017



grigio 095



halifax crack oak



cachemire 024



cailloux 064



magnolia 090



chêne naturel 028



optiwhite 007



sharky 126



snow 101



chêne vicenza claire 153

Toutes les finitions bois
sont mélaminé structuré
(WL/ST)



Dimensions et pas (Avec poignée)

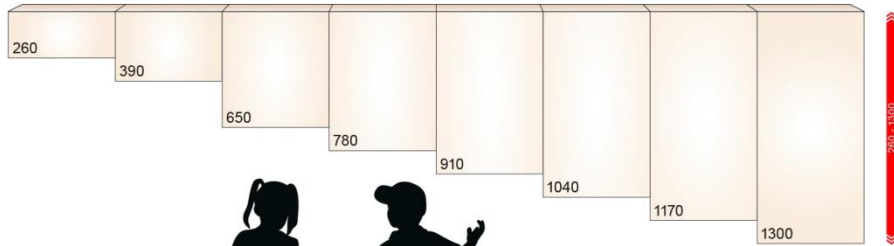

Pas de 13

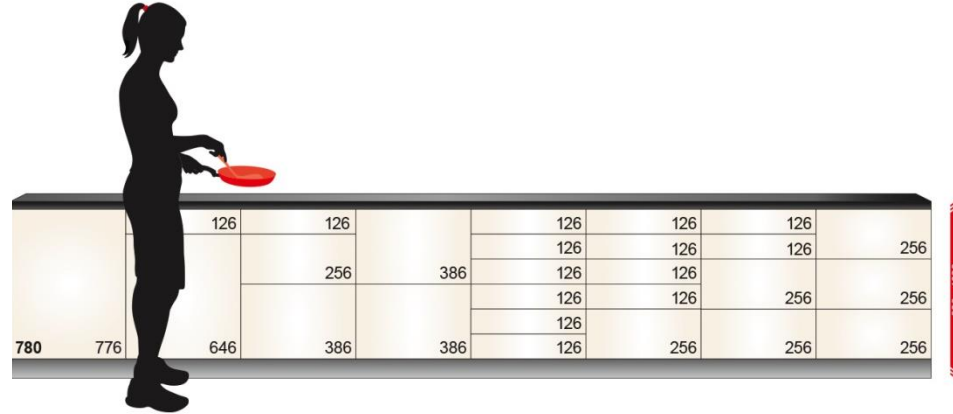

Dimensions („Sans Poignée“)

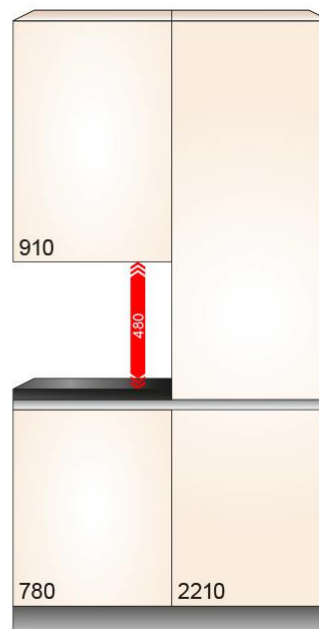
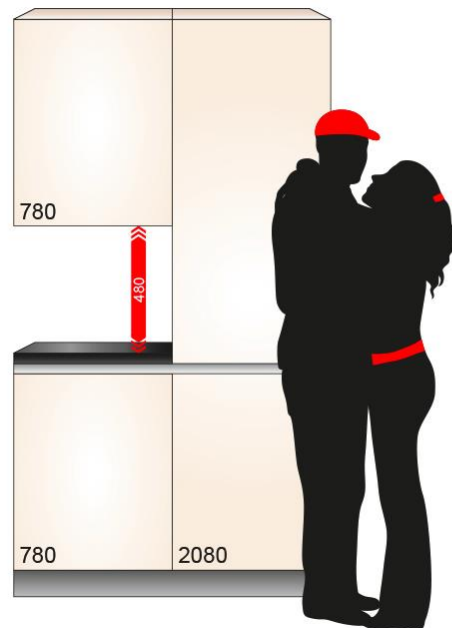
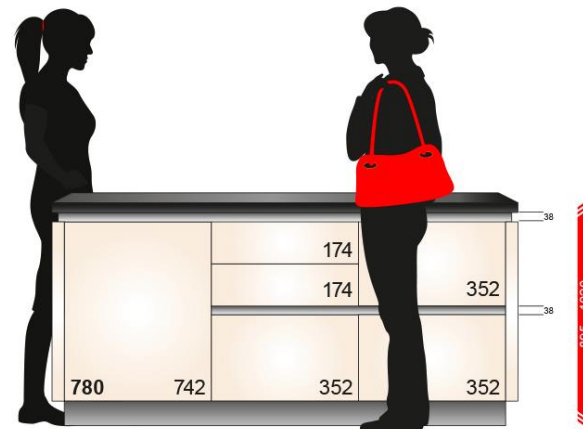
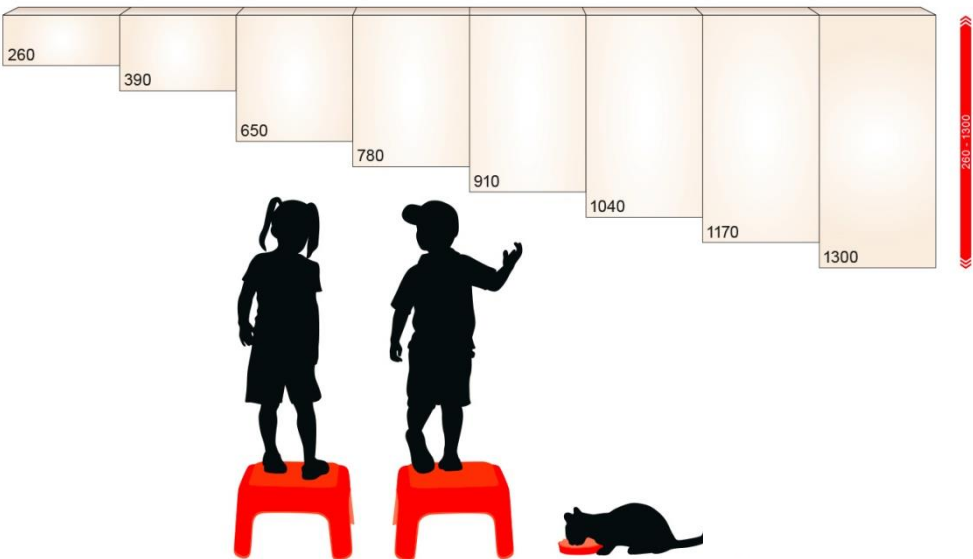

Options „Sans Poignée“

7 variantes de „Sans poignée“



+ Système TIPON - Pousse lâche

4 variantes demi „Sans Poignée“



+ Programmes avec Poignée intégrée:
Modèle
Cadre



Particularités: Fabrications spéciales

- ▶ Pour les demandes spéciales pour des planifications particulières et hors du commun ou des demandes inhabituelles, nous offrons un degré élevé de coopération et de flexibilité.
- ▶ Contactez notre service client pour obtenir de l'aide et nous mettrons tout en œuvre techniquement pour transformer vos idées le plus exactement possible.



Particularité: le programme Oak-Line

- ▶ Le Programme Oak-Line comprend nos façades massives et placages.
- ▶ Il offre des matériaux naturels, avec parfois des structures profondes qui rendent chaque façade unique



Orbita



Telaio



Plank-Oak



Black Line



Split-Oak

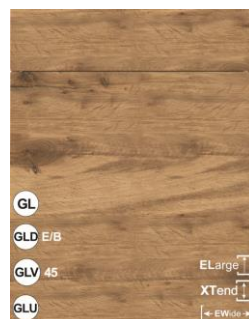

Cadre



Lamella



Notcho



Art-Glass Matt titanio

Programme Verre Acrylique



„Pocket-Doors“

Sherwood V burned wood

Programme Mélaminé épais

Exemple Premium Line



Fenix gris clair
Programme stratifié mat



Lamella chalk
Programme véritable bois

Black Line nature

Programme bois

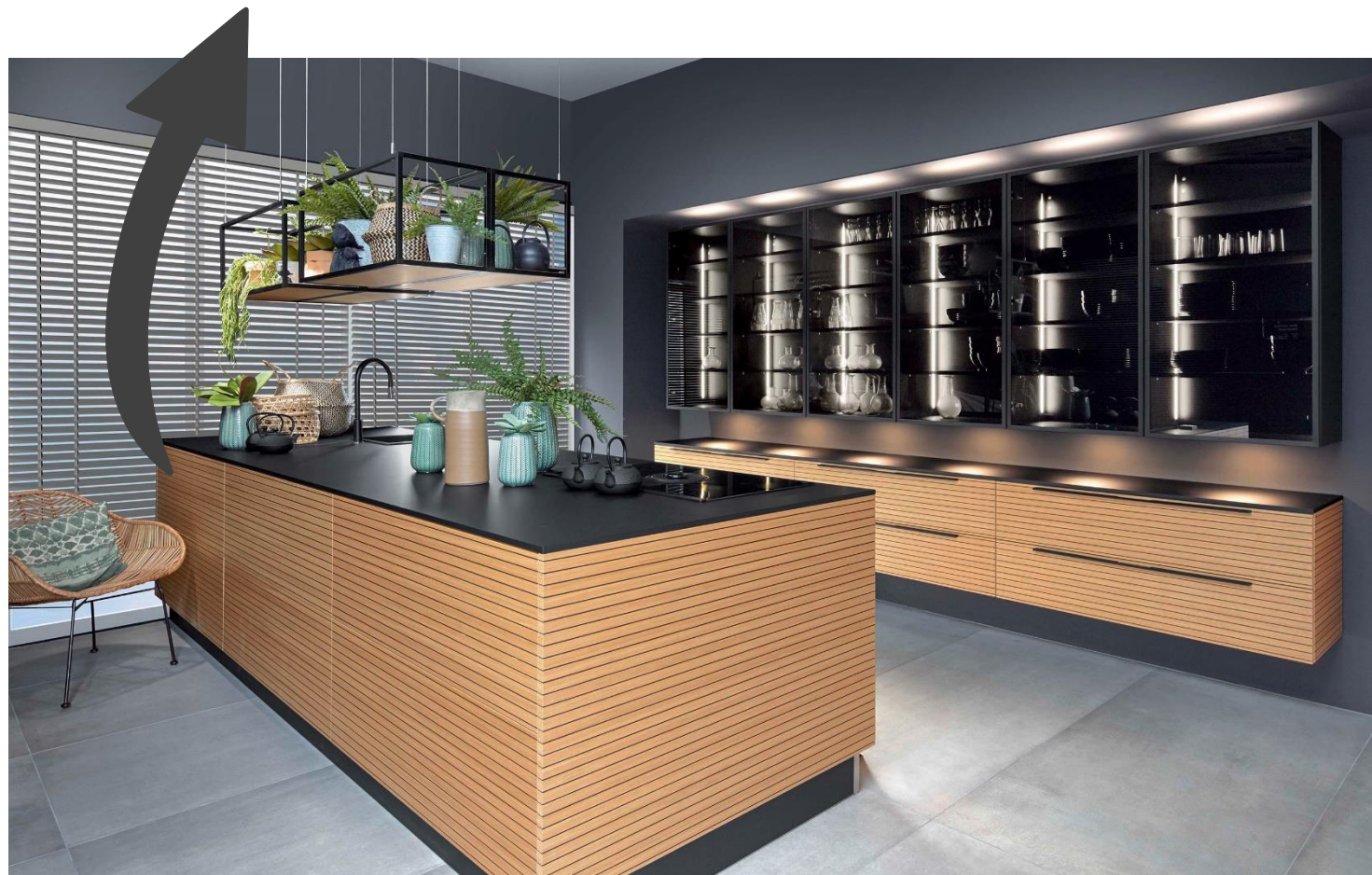

Exemple Premium Line

Intense V nature

Programme bois



Extrem noir

Programme Strat mat

Exemple Premium Line

Opaco carbone

Laque mate UV

Sherwood V cigare

Programme mélaminé



Exemple Premium Line

Mila Soft olive

Programme laque Soft (surface anti traces de doigts)



Exemple Premium Line

Elegance Soft olive

Programme laque Soft
(surface anti traces de doigts)



Exemple Premium Line



Chambre à coucher en
Extrem Cachemire
Programme stratifié mat



Exemple Premium Line



Plank-Oak FA
Chataignier
Programme bois

Opaco carbone
Laque - UV



Exemple Premium Line



Extrem snow
Programme Stratifié mat

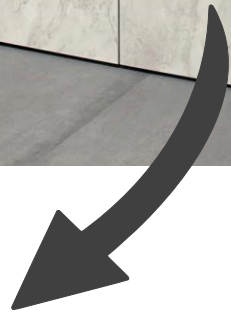

Marble marbre bianco
Programme mélamine



Exemple Premium Line



Fenix noir

Notcho Walnut
Programme Oak Line
Noyer

Lite Line

Une hauteur moderne et un Design jeune

SCHRÖDER KÜCHEN GmbH & Co. KG
Telefon: 0049 5223 9735 0 Fax: 0049 5223 973535 341
info@schroeder-kuechen.de
www.schroeder-kuechen.de

 **Schröder
Küchen**
QUALITY. MADE IN GERMANY.

Caractéristiques des corps

- ▶ Stabilité : 19 mm d'épaisseur, corps robuste tout autour
- ▶ Merivobox: le dernier système coulissant de Blum
- ▶ Dos de 5mm d'épaisseur
- ▶ Charnières Blum avec amortissement intégré
- ▶ Suspensions de meubles hauts invisibles
- ▶ Intérieur coulissant en laque poudre foncé
- ▶ 2 options de „Sans Poignée“ possibles
- ▶ 2 couleurs de corps possibles (int./Ext. dans la couleur)

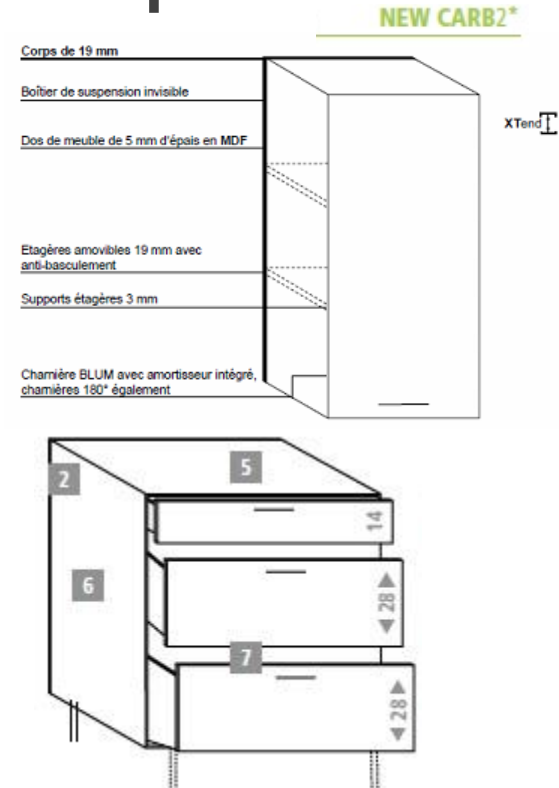

Systeme coulissant

Merivobox

▶ MERIVOBX de BLUM

- ▶ Le nouveau système coulissant de Blum
- ▶ Récompensé par le German Design Award 2020
- ▶ Montage et démontage faciles de la façade
- ▶ Ajustement facile
- ▶ Grande stabilité des bandeaux
- ▶ Capacité de charge dynamique élevée
 - Chargeable jusqu'à 60 cm de largeur avec 40 kg
 - Chargeable jusqu'à 80 cm de largeur avec 70 kg
- ▶ Panneau arrière en métal
- ▶ Systèmes intérieurs assortis à la couleur
- ▶ TIP-ON Blumotion mécanique disponible



Les intérieurs Lite Line



Intérieurs en
thermolaqué couleur
graphite





Opaco dauphin
Programme Laque UV Mate

The image shows a modern kitchen with a central island and wall cabinets. The wall cabinets are finished with 'Opaco dauphin' (a UV matte lacquer), while the island and lower wall cabinets are finished with 'Rupe sable' (a melamine). The kitchen features large windows, a dining table with chairs, and a living area in the background. Two arrows point from the text labels to the respective cabinet finishes.

Rupe sable
Programme mélaminé

Touch mousse
Programme mélaminé

Sincrono halifax natur
Programme mélaminé

Exemple Lite Line



Buanderie en Lite Line



Exemple Lite Line



Exmple Lite Line

New Line

Qualité et Prix attratif

SCHRÖDER KÜCHEN GmbH & Co. KG
Telefon: 0049 5223 9735 0 Fax: 0049 5223 973535 341
info@schroeder-kuechen.de
www.schroeder-kuechen.de

 **Schröder
Küchen**
QUALITY. MADE IN GERMANY.

Caractéristiques des corps

- ▶ Stabilité: Corps complet en 19mm
- ▶ Dos de 3mm
- ▶ Tandembox gris clair Blum
- ▶ Une option „Sans Poignée“
- ▶ Charnière Blum avec amortisseur à clipser

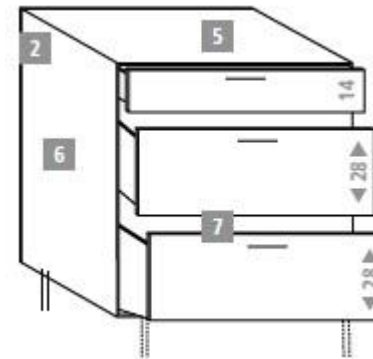
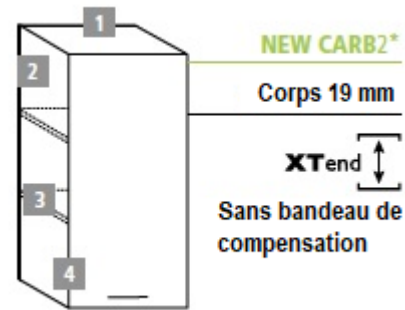

Couleur de corps

2 coloris



bianco



carbone

Dimensions (avec poignées)

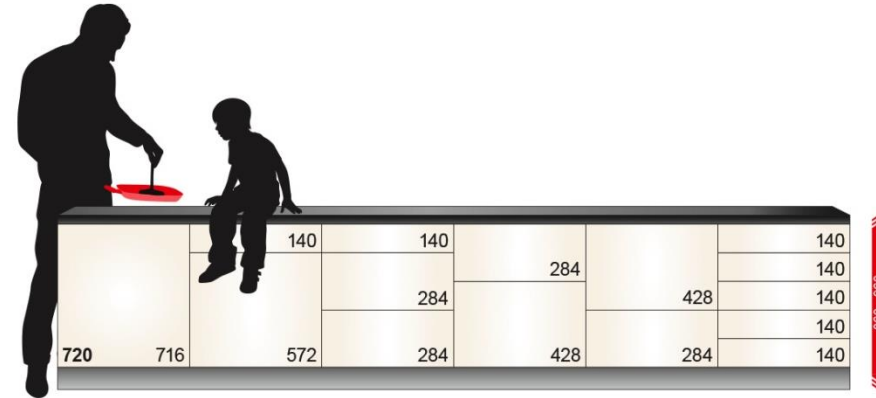
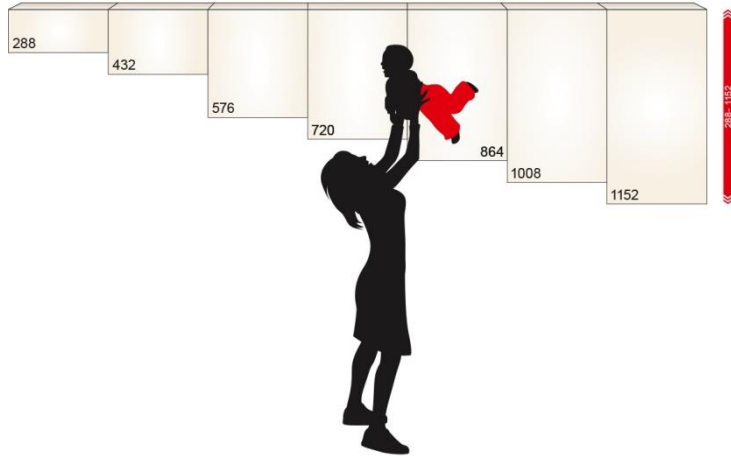

Pas de 14

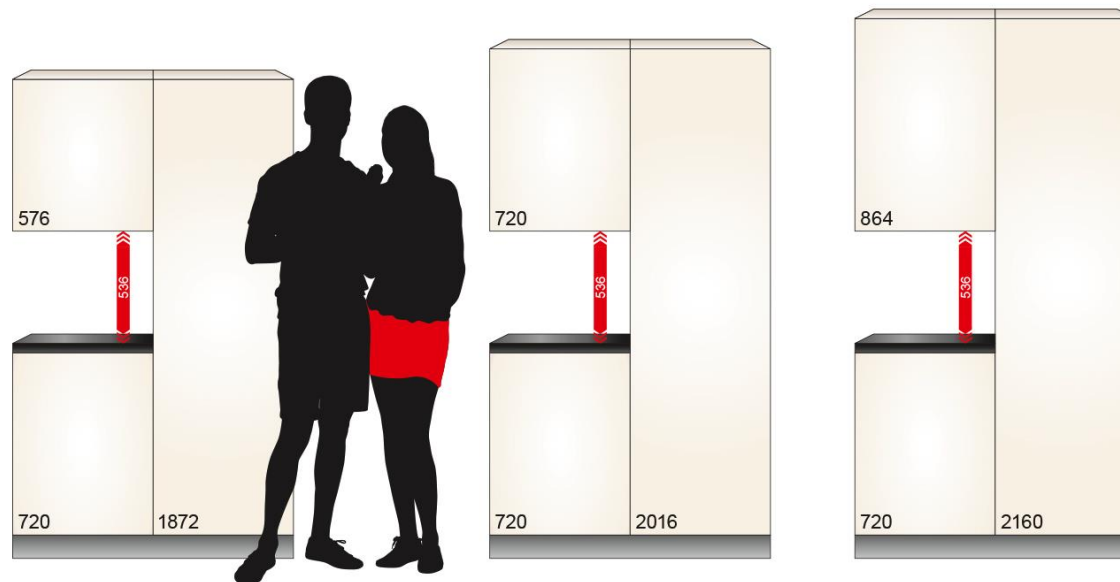

Dimensions (Sans poignée)

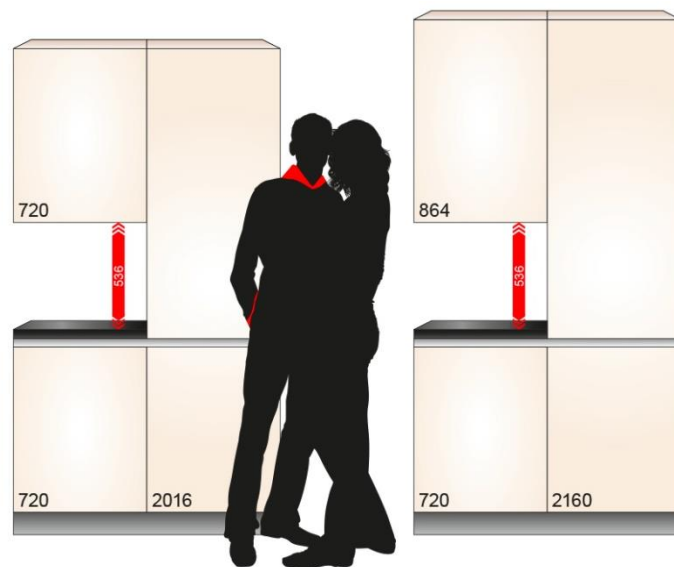
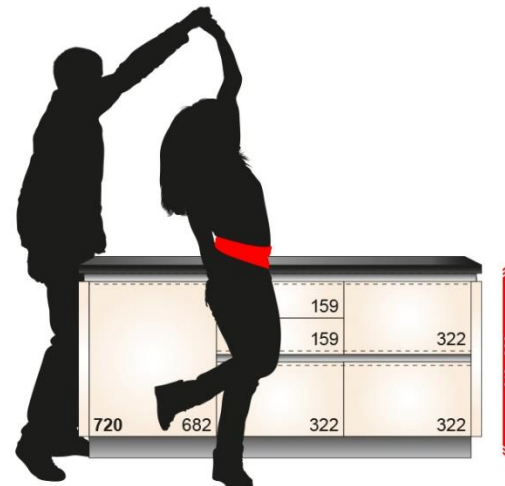
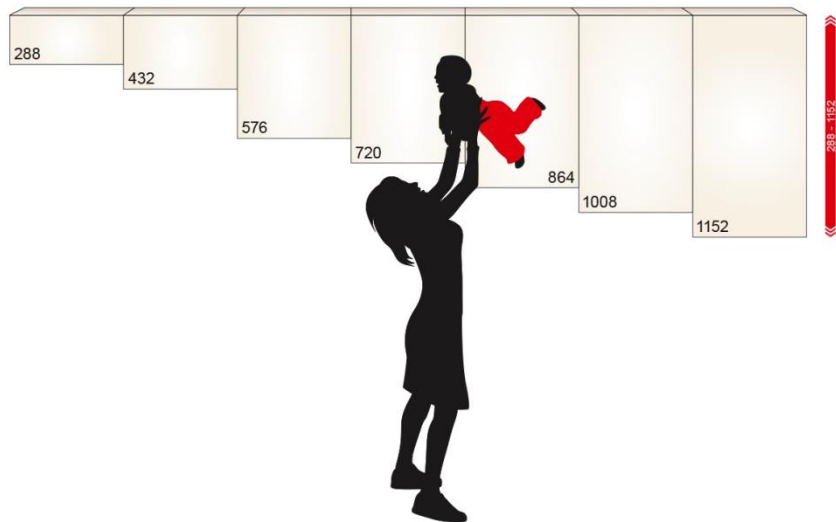

Smart Vicenca clair
Programme mélaminé



Luce grigio
Programme Laque UV



Buanderie
possible aussi en
New Line

Exemple New Line

Touch bianco
Mélamine



TOUCH Carbon
Mélamine

Exemple New Line

Notre site internet

Sur notre site Web, nous vous présentons les personnes qui vivent, qui aiment, rient, se disputent, discutent, mangent et cuisinent dans les cuisines Schröder!

Nous fabriquons la cuisine qui va avec chaque type de personne. Voyez par vous-même et découvrez quel type vous êtes:

<https://www.schroeder-kuechen.de>



La cuisine pour
Les communicatifs



La cuisine pour
Les dynamiques



Unsere Website

Butilisez notre Configurateur pour vous inspirer:

<https://www.schroeder-kuechen.de/konfigurator>

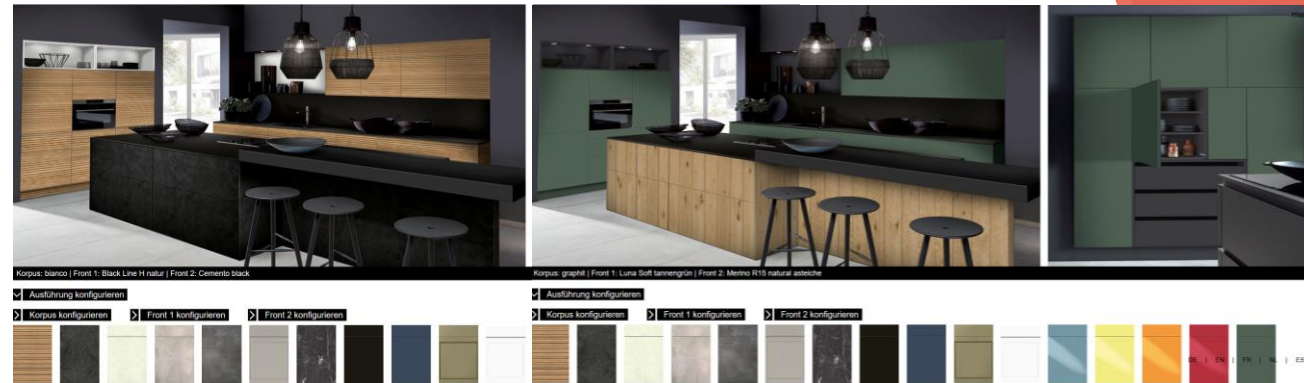

Ou bien regardez notre galerie de photos et utilisez les filtres pour faire vos choix selon vos souhaits:

<https://www.schroeder-kuechen.de/galerie>



Social Media

Retrouvez-nous aussi sur **Facebook**:



Schröder Küchen GmbH & Co. KG



Et sur **Instagram**:



@schroederkuechen

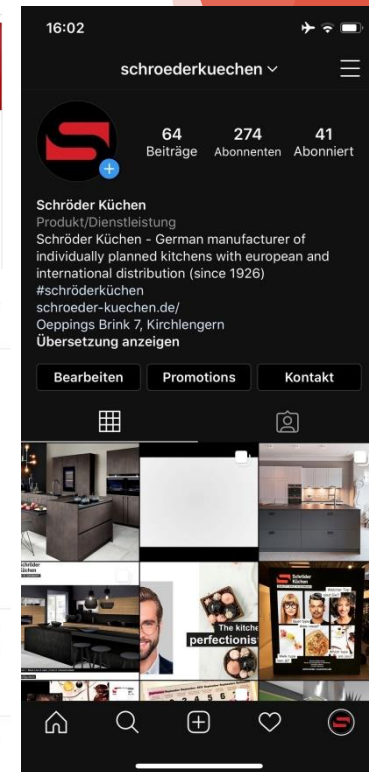

SCHRÖDER KÜCHEN GmbH & Co. KG
Telefon: 0049 5223 9735 0 Fax: 0049 5223 973535 341
info@schroeder-kuechen.de
www.schroeder-kuechen.de



Notre Exposition

N'hésitez pas à nous contacter pour découvrir notre exposition et mieux connaître notre produit!

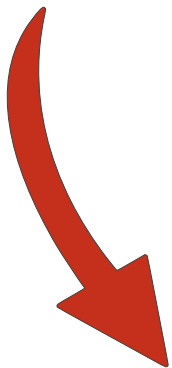

SCHRÖDER KÜCHEN GmbH & Co. KG
Telefon: **0049 5223 9735 0** Fax: 0049 5223 973535 341
info@schroeder-kuechen.de
www.schroeder-kuechen.de

